

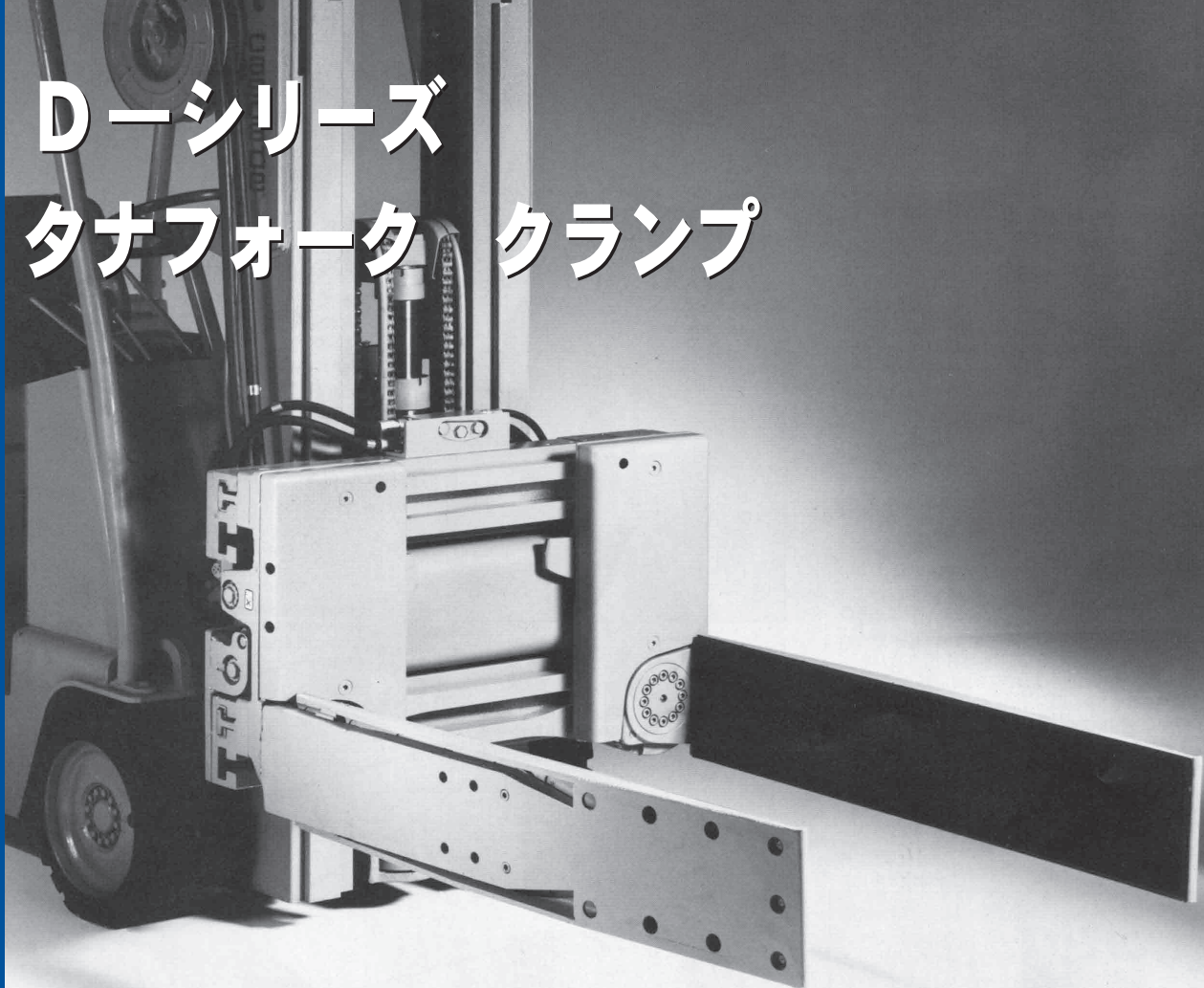

# Dシリーズ タナフォーク クランプ



**クランプ作業とパレット作業が  
一台二役で自在に行なえます。**

## 適用

タナフォーククランプは通常のパレット作業のみならず箱・木枠・カートン等種々の荷扱いの出荷・荷受場で、クランプ作業やオーダーピッキング作業に使われます。この他、タイヤ・プラスチックミルク缶・段ボール、時にはドラム缶のハンドリングにも使われます。

## 特徴

- 運転席からアームの閉じで自動的にフォークアームがパレット作業位置からクランプ作業位置へと交互に転換致します。
- ラバー張りのイコライザー式コンタクトプレート付が標準仕様です。
- 油圧回路によるサイドシフト機能が組み込まれています。
- 軽くて強いアルミ合金のフレームとI型鋼のアームキャリアバーを使用しています。

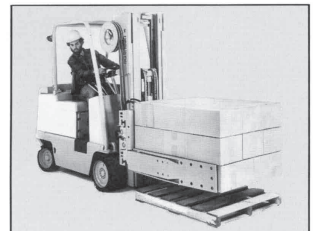

クランプ作業



パレット作業

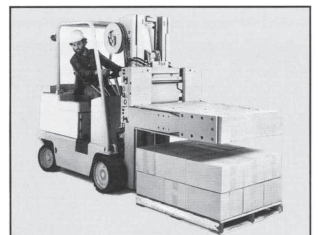

オーダーピッキング

クランプ作業

パレット作業

オーダーピッキングを  
多才にこなす

**カスケード(ジャパン)リミテッド**  
cascade(japan)limited

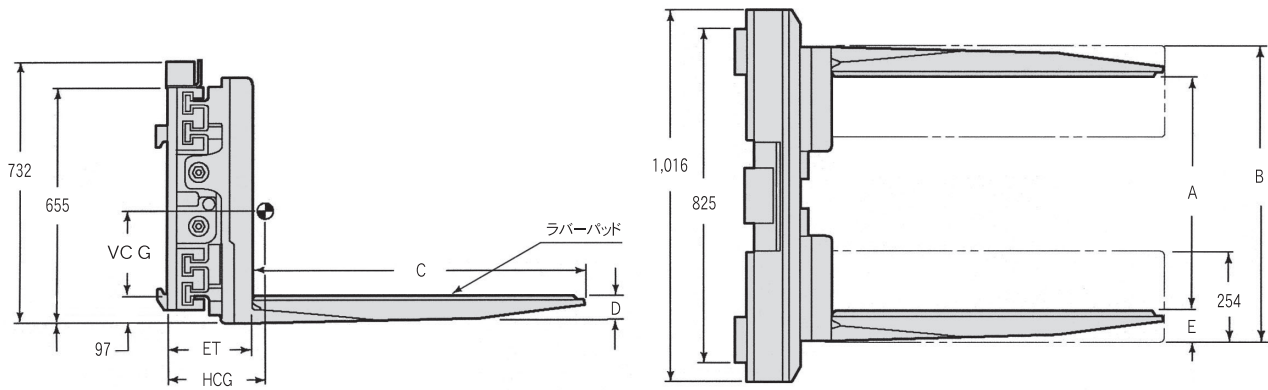

容量 @ロードセンター 610mm (kg)	カタログ オーダーNo.	* クランプ 開き範囲 A	* フォーク 開き範囲 B	マウンティング クラス (ITA)	フォーク長 C (mm)	重量 (kg)	ロードセンター 損失 ET (mm)	水平方向 重心 HCG (mm)	垂直方向 重心 VCG (mm)	アーム厚 D (mm)	アーム厚 (含トーン) E (mm)
1,800	40D-CTS-411A	570-1,650			925	550		270	200	60	87
	40D-CTS-412A	550-1,630	710-1,790	II	1,078	560	246	280	195	60	89
	40D-CTS-413A	530-1,610			1,230	570		295	193	60	91

\* 開き範囲の最小値は左右アクチュエータが接触した時の概略値を示す。

■ 搭載車両最大荷重 (参考)

搭載車両	概略許容荷重
1.5トン車	900kg(@500mm)
2.0トン車	1,350kg(@500mm)
2.5トン車	1,800kg(@500mm)

■ 流量/使用圧力

推奨	最大	最大/推奨
27LPM	38LPM	14MPa/12MPa

■ 油圧機能

	油圧機能	リフト追加バルブ
サイドシフティング	2回路	2

■ サイドシフト量

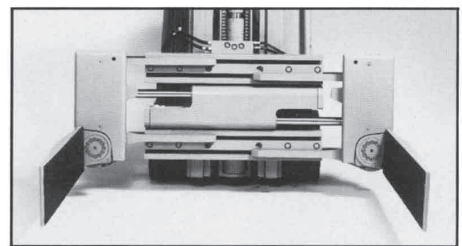
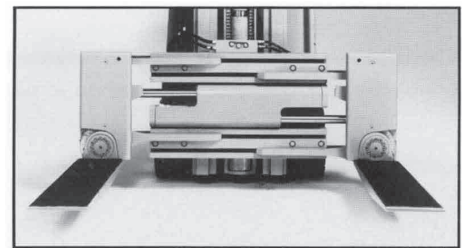
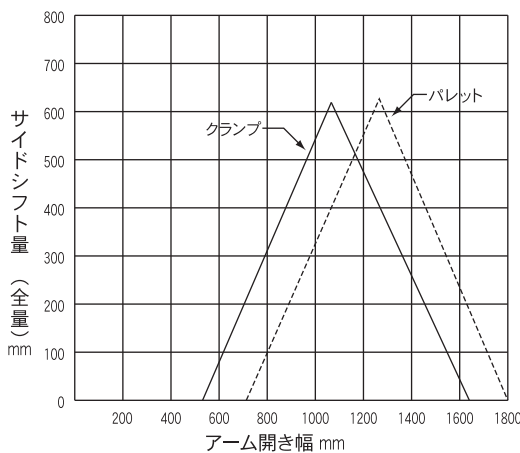

カスケード(ジャパン)リミテッド  
cascade®(Japan) limited

● 本 社 〒661-0978 兵庫県尼崎市久々知西町2丁目2番23号  
TEL 06(6420)9771(代)  
FAX 06(6420)9777  
http://www.cascadejapan.com